

# ラインワークから設計面作成

---

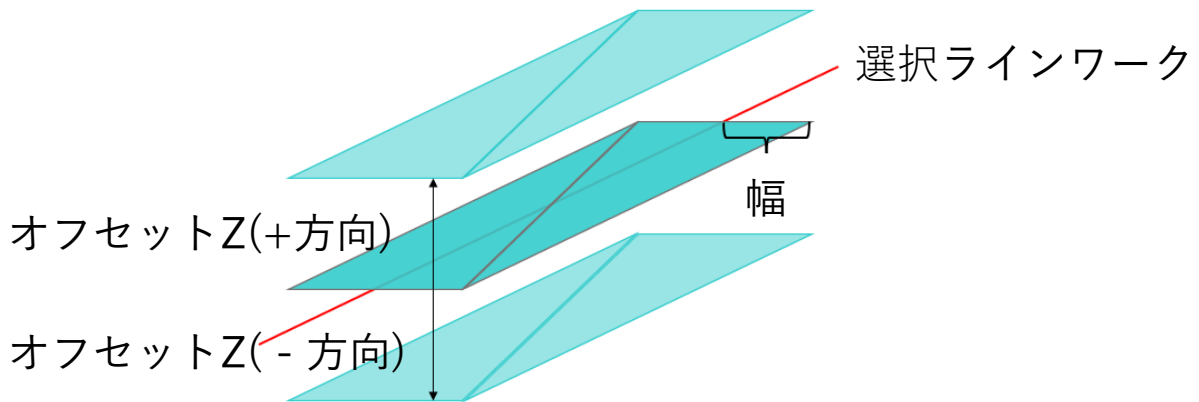

本機能はプロジェクトファイル内のラインワークからマシンガイダンス用の設計面を作成することができます。設計面は選択したラインワークに対し、「幅」と「オフセットZ」の値を入力することで作成します。



# 01



## Chapter

---

### 設計面作成

---

# 1.1 設計面作成

1. プロジェクトファイルメニューから設計面を追加したいプロジェクトの編集ボタン（）をタップし、プロジェクト設定画面を表示します。
2. 画面左下のボタン（）をタップします。
3. 十字カーソル（）が設計面を作成したいラインワーク上に来るように調節します。
4. レイヤ名、幅、オフセットZを入力し保存します。
5. プロジェクト設定画面の設計面プルダウンで作成したレイヤを指定すると作成した設計面が表示されます。

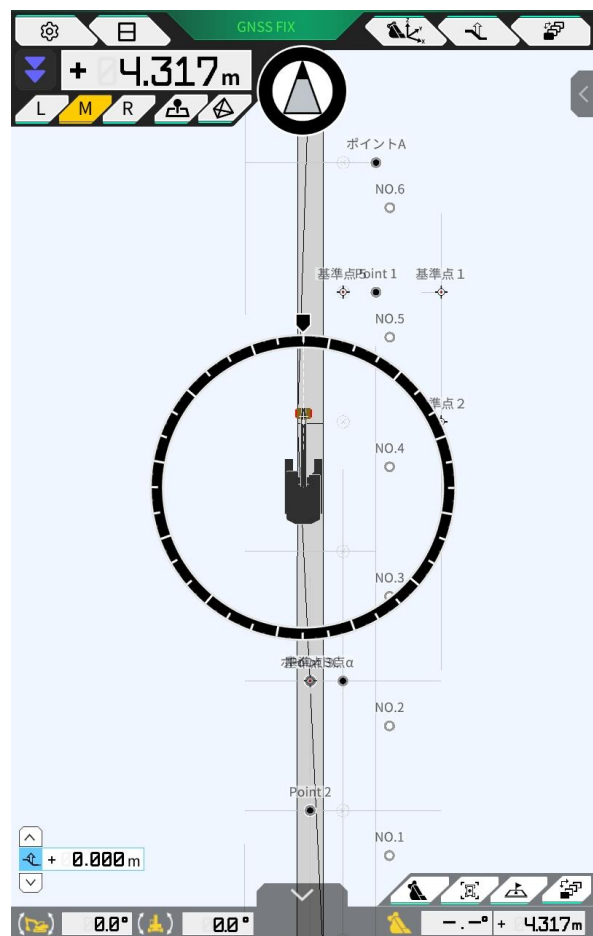
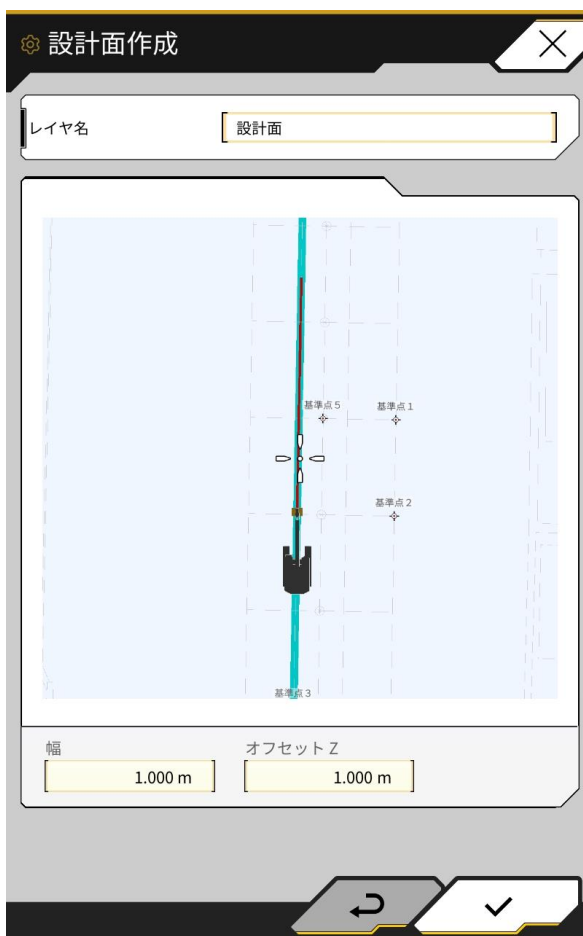

## 1.2 注意事項

以下の場合に設計面が途中までしか作成されないことがあります。ラインワークを選択する位置を変更し、再度設計面を作成することで作成できる場合があります。

- ① 設計面を構成する三角形（TIN）が200個を超える場合
- ② 選択したラインワークの延長が200mを超える場合
- ③ 選択したラインワークが大きく屈折している場合
- ④ 幅の入力値が大きい場合
- ⑤ ラインワークに極小の線分を含んでいる場合

また③、④、⑤では選択したラインワークによっては設計面が作成できない場合があります。その場合以下の様なメッセージが表示されます。



# 02



## Chapter

---

# 設計面編集・削除

---

## 2.1 設計面編集・削除

1. プロジェクトファイルメニューから対象のプロジェクトの編集ボタン（) をクリックし、プロジェクト設定画面を表示します。
2. ラインワークから作成した設計面のレイヤの編集ボタン（) をクリックします。
3. 設計面作成画面が表示されますので、編集する場合は「1.1 設計面作成」と同様の手順で設計面を作成してください。  
削除する場合はゴミ箱ボタン（) をクリックし削除してください。

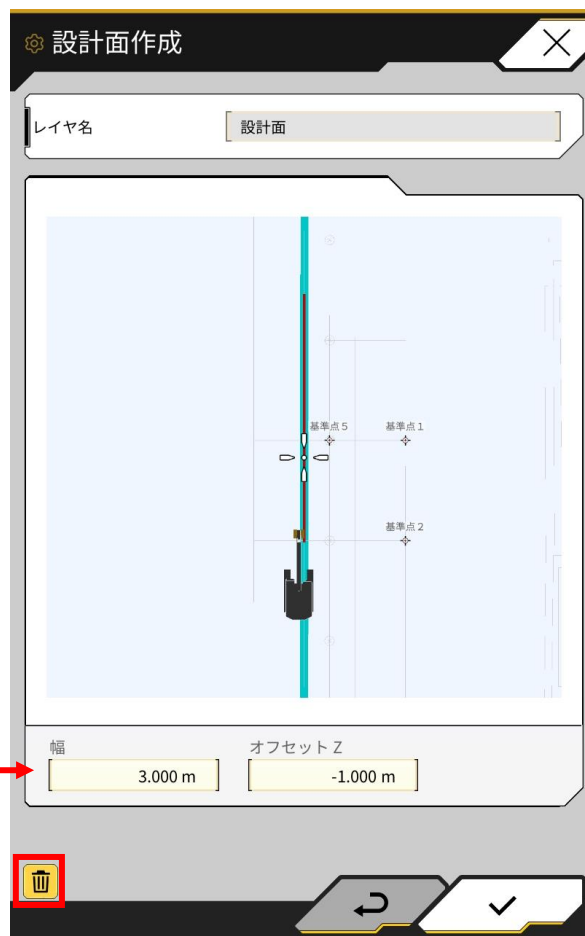

## 商品に関するお問い合わせ

株式会社EARTHBRAIN

サポートサイト問い合わせ：

<https://support.smartconstruction.com/hc/ja/requests/new>

リンクより問い合わせフォームに遷移します。